

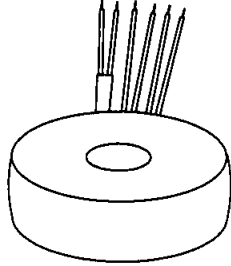



Index: a	Baureihe: Type:	RTE
	Art.-Nr.: Art.-No.:	RTE 20/2x12

Datenblatt

Technical
Specifications

BLOCK
Transformator-Elektronik
GmbH
D - 27283 Verden/Aller

Typ Type	: 1~ Sicherheitstransformator 1~ Safety isolating transformer		
Kernform Core type	: Ringbandkern Toroidal		
Bemessungsspannung, Eingang Designated input voltage	: 230V		
Bemessungsstrom, Eingang Designated input current	: 0,110Aac		
Eingebaute Absicherung, Eingang Integrated input fuse	:  115°C		
Bemessungsspannung, Ausgang Designated output voltage	: 2x 12V		
Bemessungsstrom, Ausgang Designated output current	: 0,833Aac		
Vorzusehende Absicherung, Ausgang Recommended output fuse	:  0,8AT		
Einschaltdauer Duty cycle	: 100%		
Bemessungsleistung (bei Leistungsfaktor 1) Designated output power (power factor 1)	: 20VA		
Verlustleistung Power loss	: ca. 5,6W ($\eta \sim 77,0\%$) approx.		
Schaltgruppe Connection mode	: III0		
Betriebsfrequenz Designated frequency	: 50-60Hz		
Schutzklasse Safety class	: vorbereitet für Geräte der Schutzklasse II prepared for class II equipment		
Schutzart Protection index	: IP00		
Kühlungsart Type of cooling	: AN		
Isolierstoffklasse Insulation class	: B (UL class 105)		
Max. Umgebungstemperatur Ambient temperature	: 40°C		
Vorschriften Standards	: EN 61558 Teil 1 mit Teil 2-6 EN 61558 part 1 with part 2-6		
Prüfzeichen Approvals	:  UL 5085, CSA 22.2 (E 103521)		
Prüfspannung HV-Test voltage	: Primär-Sekundär 4,8 kV Primary-Secondary Sekundär-Sekundär 0,3 kV Secondary-Secondary		
Anschluß (Eingang) Terminal (Input)	: 20-21cm UL/CSA-Litze Style 1015 AWG 20 20-21cm UL/CSA- AWM style 1015 AWG 20		
Anschluß (Ausgang) Terminal (Output)	: 20-21cm Drahtenden mit Gewebeschauch 20-21cm wire insulated with glass reinforced sleeving		
Bemerkungen Notes	: Die angegebenen technischen Daten sind typisch. Material-und fertigungsbedingt können Abweichungen auftreten. Technical specifications are typical, they can vary due to material and production tolerances.		

Seite 1/2
Page 1/2

o	Date: 25.07.13	Name: L. Thiel	Date: 15.8.13	Checked: Schlar	Amendment: Dimensions, weight, input wire changed
Date: 28.05.10	Date: 07.06.10	Schutzvermerk nach DIN ISO 16016 beachten		Änderungen vorbehalten	
Name: Jochade	Checked: Clasen	Observe protection clause to DIN ISO 16016		Subject to change	

Baureihe: RTE
Type:
Art.-Nr.: RTE 20/2x12
Art.-No.:

Datenblatt
Technical
Specifications

BLOCK
Transformatoren-Elektronik
GmbH
D - 27283 Verden/Aller

Anschlußkennzeichnung:
Terminal Identification

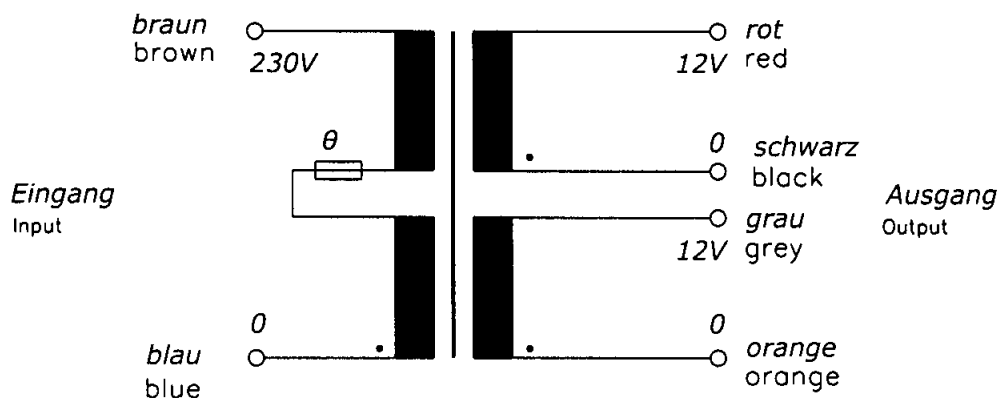

Abmessungen:
Dimensions

Außen-Ø ca. 60mm im Bereich der Ausführungen ca. 62mm
Outer-Ø approx. 60mm over leadouts approx. 62mm

Höhe max. 31mm zzgl. 5mm Montageset
Height max. 31mm plus 5mm mounting kit

Gewicht: ca. 0,32kg
Weight: approx. 0,32kg

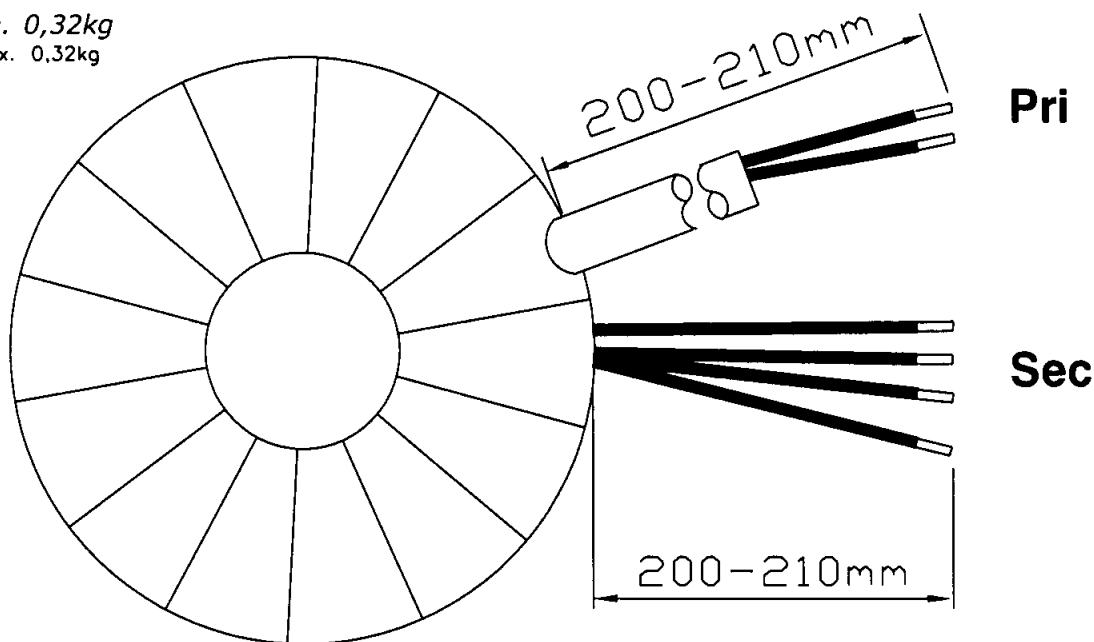

Befestigung mit (beiliegend):
Mounting with (enclosed)

1x Befestigungscheibe
1x Mounting plate

2x Gummischeibe
2x Rubber disc

1x Schraube M5 + Scheibe + Mutter
1x Screw M5 + washer + nut

Seite 2/2
Page 2/2